

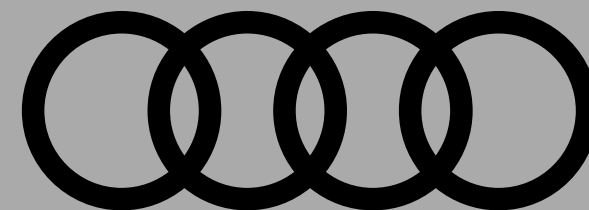

A8

Berline / Limousine

Tarif au 17.10.2017



myAudi

» Profitez d'une plateforme riche en fonctionnalités.

En tant que futur client,

grâce à myAudi vous serez informé des dernières actualités de la marque et retrouverez toutes les informations utiles pour préparer l'achat de votre Audi : catalogues, tarifs, configurations sauvegardées, demande d'essai...

Lorsque vous serez client,

grâce à myAudi vous profiterez de conseils vidéo pour maîtriser votre Audi, vous pourrez gérer l'entretien de votre Audi en ligne (historique, prises de rendez-vous), paramétrer vos services Audi connect et bénéficier de nombreuses attentions...



Découvrez en vidéo la richesse des fonctionnalités de votre espace myAudi depuis votre smartphone



ou sur my.audi.com

Avus Extended [WPA]
+ 5 600 € vs Avus

Avus [WAF]
+ 14 100 € vs A8

A8 [BAS]

A8 Berline	Puissance	Transmission	Émission CO ₂ (g/km)	Puissance fiscale (CV)	Prix client TTC			Code Modèle
					A8	Avus	Avus Extended	
Essence								
55 TFSI	340 ch	quattro tiptronic 8	171-178	23	97 900 €	112 000 €	117 600 €	4N20DA
Diesel								
50 TDI	286 ch	quattro tiptronic 8	145-152	17-18	92 600 €	106 700 €	112 300 €	4N203A

A8 Limousine	Puissance	Transmission	Émission CO ₂ (g/km)	Puissance fiscale (CV)	Prix client TTC			Code Modèle
					A8	Avus	Avus Extended	
Essence								
55 TFSI	340 ch	quattro tiptronic 8	171-178	23	105 800 €	119 900 €	125 500 €	4N80DA
Diesel								
50 TDI	286 ch	quattro tiptronic 8	146-152	17-18	100 500 €	114 600 €	120 200 €	4N803A

Extension de garantie A8

km	1 an supplémentaire (2 + 1)				2 ans supplémentaires (2 + 2)		3 ans supplémentaires (2 + 3)	
	60 000	90 000	120 000	150 000	80 000	120 000	100 000	150 000
Option	EA2	EA3	EB4	EB3	EA5	EA6	EA8	EA9
A8	1 085 €	1 420 €	2 170 €	3 150 €	1 710 €	2 440 €	3 340 €	5 105 €

Plus serein, plus longtemps

Audi garantit ses voitures 2 ans sans limitation kilométrique. Pour plus de sérénité, il est possible de souscrire un contrat de garantie complémentaire portant la durée de la garantie à 3, 4 ou 5 ans. Cette extension de garantie est strictement le prolongement de la garantie constructeur.

La peinture et l'anticorrosion sont respectivement garanties 3 ans et 12 ans.

La périodicité des vidanges est variable. Une alerte sera affichée par l'indicateur de maintenance. L'intervalle entre chaque vidange ne doit pas être supérieur à 30 000 km.

Les révisions doivent être effectuées au maximum tous les 2 ans, selon le style de conduite et les conditions d'entretien.

Offres disponibles :

- Extension de garantie **1 an** / 60 000 km, 90 000 km, 120 000 km ou 150 000 km
- Extension de garantie **2 ans** / 80 000 km ou 120 000 km
- Extension de garantie **3 ans** / 100 000 km ou 150 000 km

Le contrat prend fin lorsque la première des 2 échéances (durée ou kilométrage) est atteinte.

En cas de défaillance mécanique, électrique, le contrat de garantie

permet de bénéficier notamment des réparations et/ou remplacement des pièces suivantes :

- Moteur
- Boîte de transfert
- Transmission
- Direction, circuit électrique
- Carters
- Boîte de vitesses
- Embrayage (hors disque)
- Système de refroidissement
- Suspensions (hors amortisseurs)

Ces interventions doivent être effectuées chez un Partenaire Audi Service. **Le bénéfice de cette extension de garantie n'est pas subordonné à la réalisation des prestations de réparation et d'entretien non couvertes par cette extension de garantie, par un réparateur du réseau agréé AUDI.**

Lors de la revente, le contrat est cessible avec le véhicule, ce qui en augmente la valeur. En cas de revente du véhicule avant le terme du contrat, le nouveau propriétaire bénéficiera des prestations souscrites.

Conditions Générales de Vente disponibles dans le réseau Audi Service ou sur www.audi.fr

Teintes de carrosserie



6

Teintes métallisées

Gratuit

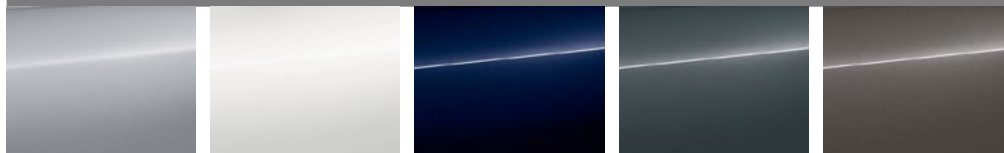

Argent Fleuret
L5L5

Blanc Glacier
M1M1

Bleu Navarre
2D2D

Gris Mousson
0C0C

Gris Terra
Z8Z8

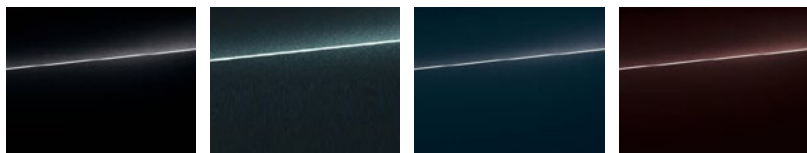

Noir Mythic
0E0E

Gris Vésuve
F4F4

Bleu Lunaire
W1W1

Rouge Séville
8C8C

Teintes Audi exclusive

2 350 €



Couleur sur demande
Q0Q0

Répartition des couleurs intérieures en fonction de la sellerie

Code intérieur	WH	WJ	WL	WM	WR	WT	WV	WX	YB
Coloris intérieur									
Siège / assise centrale	Noir	Brun Muscade	Beige Saïga	Brun Cornaline	Rouge Merlot	Beige Nacré	Brun Cornaline	Brun Cornaline	Gris Mérino
Siège / côtés	Noir	Brun Muscade	Beige Saïga	Brun Cornaline	Rouge Merlot	Beige Nacré	Brun Cornaline	Brun Cornaline	Gris Mérino
Surpiqûres des sièges	—	—	—	—	—	—	—	Gris Acier	—
Tableau de bord / haut	Noir	Noir	Noir	Noir	Noir	Brun Aubier	Bleu Tourmaline	Noir	Gris Météorite
Tableau de bord / bas	Noir	Noir	Noir	Noir	Noir	Beige Nacré	Bleu Tourmaline	Noir	Gris Mérino
Tapis / Moquette	Noir	Noir	Noir	Noir	Noir	Beige Nacré	Bleu Tourmaline	Noir	Gris Mérino
Ciel de pavillon	Argent Pastel	Argent Pastel	Argent Pastel	Argent Pastel	Argent Pastel	Beige Nacré	Argent Pastel	Argent Pastel	Argent Pastel

Types de sièges		en combinaison avec								
Sièges normaux [Q1A]										
Cuir Valetta [N5E]	—	Série A8	•	—	•	•	—	—	—	—
Sièges contour individuels confort [Q2]										
Cuir Valcona [N5D]	[PS8]	Série Avus et Avus Extended	•	•	•	•	•	•	—	•
Cuir Unikat [N1A]	[PS8]	O	—	—	—	—	—	—	•	—

• : Disponible. — : Non disponible. O : Option.

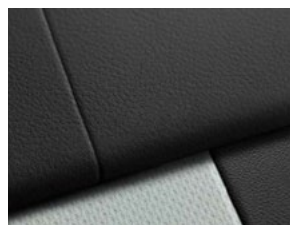

Noir
WH

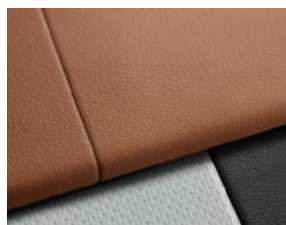

Brun Muscade
WJ

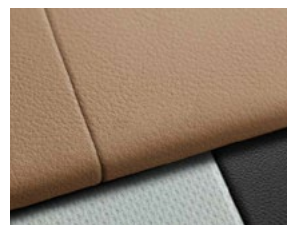

Beige Saïga
WL



Brun Cornaline
WM

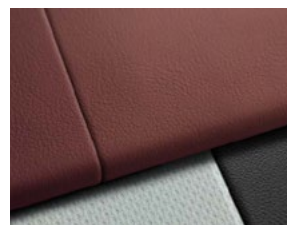

Rouge Merlot
WR



Beige Nacré
WT



Brun Cornaline
WX

Applications décoratives



8

Applications décoratives supérieures		
Applications décoratives supérieures en frêne veiné Gris-brun Naturel	5MC	Série
Applications décoratives supérieures en peuplier Brun Argenté	5MB	0
Applications décoratives supérieures en ronce de noyer Naturel	5MG	0
Applications décoratives supérieures en tilleul apparence Gris-brun Naturel	5MI	0
Applications décoratives supérieures en piano Laqué Noir	5TL	0
Applications décoratives supérieures en bois d'eucalyptus Gris-brun Naturel	7TE	0

Applications décoratives inférieures		
Applications décoratives inférieures en laque fine Gris Graphite Métal	GT0	Série
Applications décoratives inférieures en aluminium brossé Mat Foncé	GT1	0

0 : Option. • : De série.



GT0 (de série)



GT1

DE SÉRIE

17"



De série : A8 50 TDI Berline et Limousine
Jantes en aluminium coulé style aéro à 5 bras, gris contrasté, partiellement polies
Pneus : 235/60 R 17
Code : C4T

18"



De série : A8 55 TFSI Berline et Limousine
Jantes en aluminium forgé en style à 5 branches en V
Pneus : 235/55 R 18
Code : CD3

OPTION AUDI

19"



De série : Avus et Avus Extended
Jantes en aluminium coulé style à 15 branches
Pneus : 255/45 R 19
Code : CW4

19"



En option : Toutes finitions
Jantes en aluminium coulé style à 5 bras, gris contrasté, partiellement polies
Pneus : 255/45 R 19
Code : CJ3

20"



En option : Toutes finitions
Jantes en aluminium forgé en style 10 branches parallèles, gris contrasté, partiellement polies
Pneus : 265/40 R 20
Code : CJ4

OPTION AUDI (suite)

20"



En option : Toutes finitions
Jantes en aluminium forgé style à 10 branches en Y
Pneus : 265/40 R 20
Code : CP5

20"



En option : Toutes finitions
Jantes en aluminium coulé style structure 20 branches, gris contrasté, partiellement polies
Pneus : 265/40 R 20
Code : F06

OPTION AUDI SPORT

19"



En option : Toutes finitions
Jantes Audi Sport en aluminium coulé style polygone 5 bras, titane mat, polies brillantes
Pneus : 255/45 R 19
Code : 45V

20"



En option : Toutes finitions
Jantes Audi Sport en aluminium coulé style turbine, 5 bras style magnésium, tournées brillantes
Pneus : 265/40 R 20
Code : U22

Sécurité
Affichage témoin du contrôle de la pression des pneus
Airbags latéraux avant arrière et système d'airbag de tête
Airbags pour conducteur et passagers
Alarme antivol avec protection antidémarrage électronique, antiremorquage, protection volumétrique à ultrasons et sirène indépendante
Ceintures de sécurité trois points à enrouleur à toutes les places avec prétensionneur réversible, limiteur de tension et réglage en hauteur à l'avant, détecteur de port de ceinture avec signaux acoustiques et visuels à l'avant, couleur des ceintures assortie à celle de l'habitacle
Cric et outillage de bord
Désactivation de l'airbag passager avant
Direction progressive
Écrous antivol et indicateur de desserrage de roue
Mesure de protection des piétons supplémentaire
Pare-brise en verre feuilleté athermique
Régulateur de vitesse, incluant limiteur de vitesse
Roue de secours compacte
Système d'alarme antivol
Technologie Mild-Hybrid avec réseau embarqué 48V
Transmission intégrale permanente quattro® avec répartition asymétrique et dynamique du couple pour une motricité et une sécurité de conduite optimales
Triangle de présignalisation
Trousse de secours
Systemes d'assistance
Audi parking system plus
Audi park assist, recherche les places de stationnement appropriées le long de la chaussée à l'aide de capteurs à ultrasons et vous assiste par des manœuvres autonomes pour entrer et sortir des places de parking. Le conducteur doit simplement accélérer, freiner et surveiller les manœuvres de stationnement (activation via une touche sur la console centrale)
Audi pre sense avant et arrière
Assistant de feux de route, activation et désactivation automatiques des feux de route (dans les limites du système)
Avertisseur de changement de voie, incluant avertisseur de sortie et alerte de trafic transversal arrière
Avertisseur de franchissement de ligne
Confort et esthétique
Accoudoir central arrière rabattable (en version 3 sièges à l'arrière)
Accoudoir central avant confort réglable en hauteur et à l'horizontale, avec compartiment vide-poche
Applications décoratives inférieures en laque Gris Graphite Métal
Applications décoratives supérieures en frêne veiné Gris-brun Naturel
Appui lombaire à 4 axes pour les sièges avant, réglage électrique, horizontal et vertical

Confort et esthétique (suite)
Banquette arrière trois places
Boîte à gants réfrigérée
Boîtiers de rétroviseurs extérieurs dans la teinte du véhicule
Cendrier et allume-cigare éclairés à l'avant et à l'arrière
Ciel de pavillon en tissu
Circulation d'air automatique
Clé confort (ouverture et démarrage du véhicule sans clé) avec verrouillage du coffre commandé par capteur
Climatisation automatique confort 2 zones (4 zones sur Limousine)
Feux arrière à LED avec variation automatique de l'intensité lumineuse en fonction des situations
Feux avant à LED
Fixation pour siège-enfant ISOFIX et Top Tether pour les sièges arrière extérieurs
Hayon à ouverture automatique
Lampes de lecture
Livre de bord
Pack éclairage intérieur
Pare-brise et vitres athermiques
Pare-soleil conducteur et passager avant rabattables et orientables avec miroir de courtoisie éclairé et occultable
Réservoir de 82 litres
Rétroviseurs extérieurs réglables, dégivrants et rabattables électriquement, jour nuit automatiques des deux côtés, à mémoire, dans la teinte du véhicule
Sélecteur de vitesse en cuir assorti au coloris intérieur
Sellerie en cuir Valetta
Sièges avant à réglages électriques à mémoire pour : hauteur d'assise, position avant/arrière, inclinaison d'assise et de dossier, appuie-tête avant combinés aux rétroviseurs extérieurs électriques
Sièges avant chauffants à trois niveaux d'intensité
Sièges confort à l'avant
Tapis de sol avant et arrière
Touches de commande de couleur noir mat
Tunnel de chargement : assure une possibilité de chargement supplémentaire pour le transport pratique d'objets longs
Volant 4 branches en cuir multifonctions, assorti au cuir du tableau de bord et du sélecteur de vitesse, réglable en hauteur et longueur électriquement, avec entrée et sortie automatiques pour plus de confort
Châssis / esthétique extérieure
Adaptive air suspension : suspension pneumatique à régulation électronique avec système amortisseur adaptatif en continu sur les 4 roues, règle automatiquement la garde au sol et l'amortissement selon 4 modes (automatic, confort, dynamic, lift), sélectionnable par l'intermédiaire de l'interface multimédia MMI. Inclut correcteur d'assiette, réglage des différents modes également possible via l'Audi drive select
Préparation pour dispositif d'attelage

Multimédia
Audi connect Navigation & Infotainment 3 ans
Audi smartphone interface (Apple CarPlay ou Google AndroidAuto)
Audi connect "Sécurité et Service"
Audi music interface
Audi phone box avec charge du téléphone par induction via l'emplacement situé dans l'accoudoir central
Audi sound system : 10 haut-parleurs incluant un haut-parleur central et un subwoofer ; amplificateur à 6 canaux avec une puissance totale de 180 watts
Nouveau Audi Virtual Cockpit HD
Nouveau MMI Touch
MMI Radio Plus
Clé digitale Audi connect. Verrouiller, déverrouiller et démarrer le véhicule simplement avec votre smartphone



A8 Berline

Finition Avus	
Affichage tête-haute	[WAF]
Bang & Olufsen Premium Sound System avec son 3D	
Caméra de recul haute définition	
Coffre assisté électriquement	
Fermeture assistée des portières	
Jantes 19" en aluminium coulé style à 15 branches	
Pack coffre avec seuil en aluminium, filet, prise 12 V et porte-parapluie	
Pack cuir avec surpiqûres assorties	
Pack éclairage contour/ambiance multicolore	
Projecteurs HD Matrix LED et feux arrière à LED dynamiques	
Rideaux pare-soleil électriques pour la lunette et les vitres arrière	
Sellerie cuir Valcona	
Sièges Confort à contours individuels 22 positions	
Toit ouvrant panoramique	
Touches de commande façon verre en noir avec réponse haptique	

13

Finition Avus Extended	
Pack Alcantara intérieur	[WPA]
Pack assistance route	
Pack cuir étendu avec surpiqûres assorties	
Siège avant ventilés et massants	
Touches de commande façon verre en noir avec réponse haptique et aluminium étendu	



A8 Limousine

En + de série sur Limousine

Caméra de recul haute définition	De Série
Chauffage des sièges à l'avant et à l'arrière	
Climatisation automatique confort 4 zones	
Pack éclairage contour/ambiance multicolore	
Rideaux pare-soleil électriques pour la lunette et les vitres arrière	
Toit ouvrant panoramique	

Finition Avus

Affichage tête-haute	[WAF]	
Appui lombaire réglable sièges avant et arrière		
Bang & Olufsen Premium Sound System avec son 3D		
Coffre assisté électriquement		
Fermeture assistée des portières		
Jantes 19" en aluminium coulé style à 15 branches		
Pack coffre avec seuil en aluminium, filet, prise 12 V et porte-parapluie		
Projecteurs HD Matrix LED et feux arrière à LED dynamiques		
Sellerie cuir Valcona		
Sièges Confort à contours individuels 22 positions		
Touches de commande façon verre en noir avec réponse haptique		
Équipements spécifiques à la version Limousine		
- Appuie-tête confort à l'arrière		
- Banquette arrière avec deux sièges individuels à réglages électriques		
- Console centrale courte rabattable pour le réglage des sièges individuels		
- Pack cuir étendu avec surpiqûres assorties		

Finition Avus Extended

Pack Alcantara intérieur	[WPA]
Pack assistance route	
Sièges avant ventilés et massants	
Touches de commande façon verre en noir avec réponse haptique et aluminium étendu	



De série	
Projecteurs Full-LED avant et arrière	
Assistant de feux de route	

Finitions Avus et Avus Extended	
Projecteurs HD Matrix LED avec feux dynamiques avant et arrière	[PX6]
- Feux avant HD Matrix LED avec clignotants dynamiques	
- Feux arrière à LED avec clignotants dynamiques	
- Lave-phares	

Options	
Feux arrière à technologie OLED (uniquement en combinaison avec PX6)	[8SC]
Projecteurs HD Matrix LED avec éclairage laser Audi et feux arrière OLED	[PXC]



Audi Virtual Cockpit HD et MMI Touch

Intuitif et rapide, le nouveau MMI est intégralement tactile.

Il est doté d'un écran principal de 10,1 pouces pour contrôler la navigation, les médias et les fonctions du véhicule. Un deuxième écran de 8,6 pouces est intégré sur la console pour les fonctions de confort et de climatisation.

Le MMI Touch response inaugure la nouvelle technologie haptique. Lorsque le conducteur touche du doigt avec une pression définie, une légère impulsion et un retour acoustique confirment la commande.

La nouvelle Audi A8 intègre un troisième niveau de contrôle via son volant multifonctions. Les informations s'affichent sur le nouveau Audi Virtual Cockpit HD de 12,3 pouces.



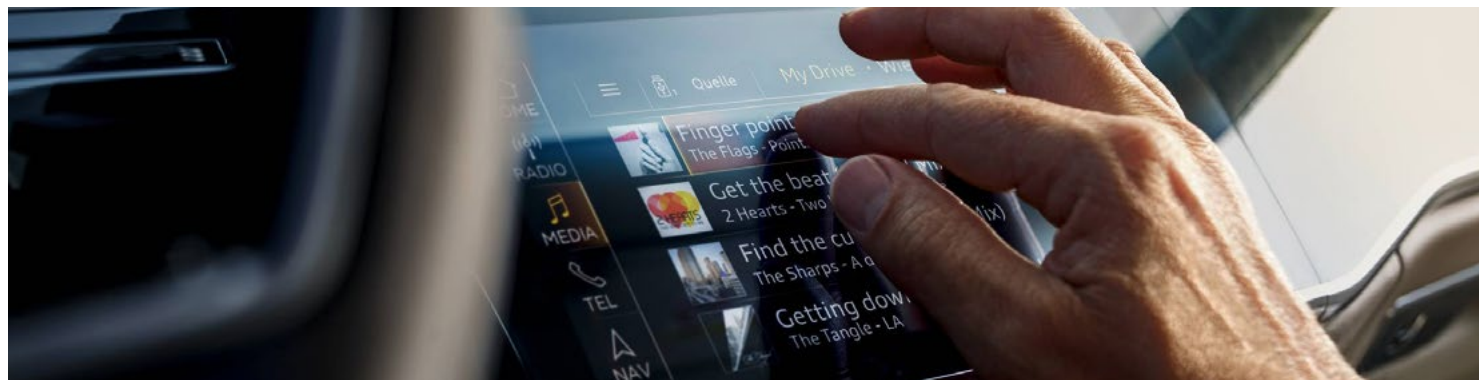











Alternant entre deux interfaces résolument modernes, le conducteur peut afficher ses données de conduite, de navigation ou encore d'infotainment en toute sérénité.



Audi connect⁽¹⁾

Applications et services

Carte SIM de données intégrée (valable pour 36 mois)







maMusique		monTéléphone		monRéseau		mesInfos			
									
Musique en streaming avec AUPEO!, Napster et Audi music stream	Accès à la commande vocale du smartphone	Internet embarqué (hotspot WiFi) ⁽⁵⁾	Réception et lecture d'e-mail ⁽³⁾⁽⁴⁾	Messages ⁽⁴⁾	Twitter	Localisation de station-service et tarif à la pompe	Prévisions météorologiques	Informations locales spécifiques à un pays (sécurité)	Actualités personnalisées (flux RSS)
monVoyage									
									
Navigation avec images Google Earth™	Localisation de points d'intérêt (POI)	Informations touristiques	myAudi - Destinations spécifiques ⁽³⁾	Navigation avec informations trafic en temps réel	Informations sur les parkings et stationnements	Entrée de la destination via myAudi ou Google Maps	Mise à jour des cartes en ligne ⁽³⁾	Informations voyage	

17

Audi connect "Sécurité et Services"

Applications et services

De série - Carte SIM de données intégrée (valable pour 10 ans)

monVéhicule ⁽¹⁾ (directement sur le smartphone grâce à l'application MMI Connect)				mesServices ⁽²⁾ (appel émis directement depuis le véhicule)		
						
Rapport concernant le véhicule	Verrouillage / déverrouillage à distance	Emplacement de stationnement	Commande à distance du chauffage stationnaire	Appel de l'assistance	Planification d'entretien Audi en ligne	Appel d'urgence

L'utilisation des services proposés par Audi connect est uniquement possible avec les équipements optionnels navigation MMI plus et Audi connect. L'option Audi connect incluant une carte SIM avec émission et réception de données uniquement. En combinaison avec l'équipement en option Audi phone box, il est nécessaire d'avoir en sa possession une carte SIM avec option téléphone et données ou un smartphone compatible avec Bluetooth® et rSAP (remote SIM Access Profile) pour pouvoir utiliser la fonction téléphone de voiture intégrée.

Une base de données répertoriant les téléphones portables testés et compatibles Audi connect est disponible sur www.audi.fr/telephone.

La réception de données issues d'Internet hors de la zone de couverture du réseau peut entraîner un surcoût, notamment à l'étranger. Renseignez-vous auprès de votre opérateur. Les services Audi connect peuvent ne pas être disponibles dans tous les pays. Votre distributeur Audi se tient à votre disposition pour plus d'informations.

(1) Le droit d'utilisation de ces services est limité à 36 mois à partir de la première activation dans le véhicule (si celle-ci n'intervient pas dans les six premiers mois après l'achat, la durée du droit se trouve réduite d'autant).

(2) Le droit d'utilisation de ces services est limité à 10 ans à partir de la première activation dans le véhicule (si celle-ci n'intervient pas dans les six premiers mois après l'achat, la durée du droit se trouve réduite d'autant).

(3) Uniquement en combinaison avec le MMI Navigation plus avec MMI Touch [PNQ].

(4) Uniquement avec téléphones compatibles SAP.

(5) Le service "Hotspot WiFi" n'est pas inclus dans la carte SIM intégrée.

Ce service n'est disponible qu'avec un contrat de téléphonie mobile existant ou conclu séparément et uniquement au sein du réseau mobile respectif. Lors de la réception de données à partir de l'Internet, et selon les tarifs de votre contrat de téléphonie mobile, en particulier à l'étranger, l'utilisation de ce service peut entraîner des frais supplémentaires. En raison de la taille du volume des données, il est vivement recommandé de conclure un contrat de téléphonie mobile avec forfait de données !

Banquette arrière 3 places

Équipement de série sur A8, A8 L, A8 Avus et A8 Avus Extended

Sièges arrière individuels (5 places)

	PE6
	Contient
Appui-tête confort à l'arrière	3Q3
Sièges chauffants à l'arrière	4A4
Banquette arrière avec deux sièges individuels réglables et console centrale courte rabattable	5KF
Appui lombaire réglable des sièges avant et arrière	7P3

Description	Code option	A8	A8 L	A8 Avus	A8 L Avus	A8 Avus Extended	A8 L Avus Extended
Sièges	PS8	4 260 €	2 600 €	3 130 €	S	3 130 €	S

S : De série



Sièges arrière individuels (4 places)

avec console centrale continue revêtue de cuir (Limousine uniquement)

	PE1
	Contient
Rear Seat Remote	QW5
Tapis de sol confort à l'arrière	OTR
Console centrale longue	3D6
2 sièges individuels réglables	3NL
Appuie-tête confort à l'arrière	3Q3
Sièges avant et arrière chauffants	4A4
Sièges avant et arrière ventilés et massants	4D2
Appui lombaire réglable des sièges avant et arrière	7P3

Description	Code option	A8	A8 L	A8 Avus	A8 L Avus	A8 Avus Extended	A8 L Avus Extended
Sièges	PE1	—	7 790 €	—	5 190 €	—	5 190 €



19

Siège arrière individuels avec massage de pieds (4 places)

avec console centrale continue revêtue de cuir (Limousine uniquement)

	PE2
	Contient
Rear Seat Remote	QW5
Siège passager confort à l'avant avec fonction massage pour le passager arrière droit	Q2X
Tapis de sol confort à l'arrière	OTR
Console centrale longue	3D6
2 sièges individuel réglables	3NL
Réglage électrique des deux sièges 22 positions	3PR
Appuie-tête confort à l'arrière	3Q3
Sièges avant et arrière chauffants	4A4
Sièges avant et arrière ventilés et massants	4D2
Appui lombaire réglables des sièges avant et arrière	7P3

Description	Code option	A8	A8 L	A8 Avus	A8 L Avus	A8 Avus Extended	A8 L Avus Extended
Sièges	PE2	—	11 150 €	—	7 860 €	—	7 860 €



Pack sécurité

	Audi Premium tracking system
Introduction	En cas de vol, Audi premium tracking system permet de géolocaliser votre véhicule 24h/24, 7j/7 et empêche son redémarrage. La télésurveillance de votre véhicule en cas d'effraction est également assurée grâce au couplage à l'alarme d'origine Audi.
Quand technologie rime avec sécurité	
Système de tracking par satellite (technologie GPS/GPRS)	•
Comprend 2 ans d'abonnement	•
Réseau de 40 plateformes d'assistance et de télésurveillance dans le monde 24h/24 7j/7	•
▶ Réceptionne automatiquement les alertes émises par le système en cas de :	
- déplacement anormal du véhicule (contact éteint)	•
- débranchement de la batterie	•
▶ Prend immédiatement contact avec le propriétaire pour déterminer l'origine de l'alerte	•
▶ En cas de vol avéré, possibilité d'empêcher le redémarrage du véhicule (commande d'immobilisation à distance)	•
▶ Fonctionnalités supplémentaires avec Audi premium tracking system :	
- alerte automatique en cas de déclenchement de l'alarme volumétrique et périmétrique d'origine Audi	•
- commande de dissuasion (déclenchement des clignotants et du klaxon) ⁽¹⁾	•
Quand technologie rime avec interactivité⁽²⁾	
Accès confidentiel à votre Espace web personnel www.audi.fr/trackingsystem ⁽²⁾	•
▶ Géolocalisation du véhicule	•
▶ Définition de zone (réception d'un SMS lorsque le véhicule entre / sort de la zone définie sur la cartographie)	•
▶ Gestion des modes garage / transport (paramétrage du système pour éviter l'envoi de fausses alertes, lors d'évènements du type intervention sur le véhicule en atelier, transport sur dépanneuse, ferry...)	•

(1) L'Audi premium tracking system est couplé à l'alarme d'origine Audi. (2) L'accès à l'Espace Web Personnel et l'utilisation des services en ligne Audi (Premium) tracking system sont uniquement possibles via un smartphone ou un ordinateur connecté à Internet. Activation sur demande auprès de notre prestataire de services, Cobra France, au 01 44 90 23 33.

A8	Code option	Prix
Audi Premium tracking system	VOD	de série

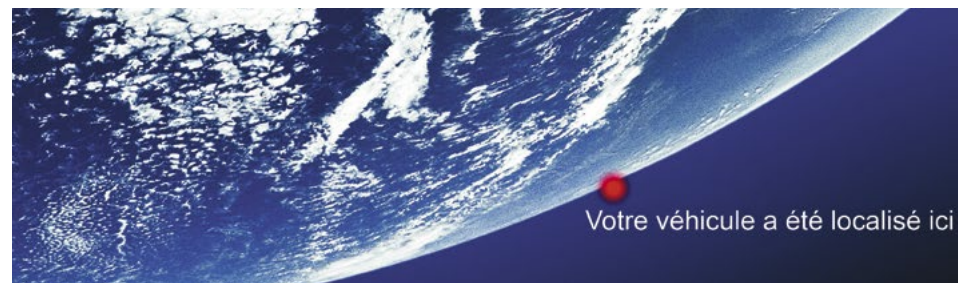

	Code	A8	A8 L	A8 Avus	A8 L Avus	A8 Avus Extended	A8 L Avus Extended	Prix TTC
Systèmes d'assistance à la conduite et au stationnement								
Avertissement de franchissement de ligne incluant assistant de freinage d'urgence : Pour plus de détails, se référer à la page "assistances"	6I5	0	0	0	0	S	S	400 €
Assistant de vision nocturne : l'assistant de vision nocturne améliore la visibilité dans l'obscurité par une visualisation électronique de l'environnement de la voie de circulation directement dans le Virtual Cockpit. Le système assiste le conducteur lors de conduites nocturnes par l'affichage de son environnement extérieur grâce à une caméra thermique. Oblige [8X1] Lave-phares avant	9R1	0	0	0	0	0	0	2 570 €
Caméra de recul	KA2	0	S	S	S	S	S	560 €
Caméras périphériques : 4 caméras périphériques grand angle couvrent l'intégralité de la zone à proximité directe tout autour du véhicule, et offrent une multitude de perspectives différentes pour des manœuvres encore plus confortables. Perspective d'oiseau : les images des 4 caméras sont réunies dans une vue du dessus virtuelle. Le cadrage de l'image peut être redimensionné et déplacé en continu ce qui permet de manœuvrer et de positionner le véhicule avec précision. - Vue depuis les roues avant ou arrière : permet entre autres de se garer avec une meilleure visibilité du trottoir - Vue depuis la caméra de recul : avec des éléments auxiliaires qui contribuent à faciliter le stationnement en diagonale et l'attelage de remorques - Vue depuis la caméra frontale : des lignes d'aide affichées facilitent le stationnement et la visibilité d'obstacles devant le véhicule - Vue panoramique à l'avant et à l'arrière : vue à presque 180° qui permet de sortir facilement des places de stationnement étroites, entrées de cours ou carrefours complexes	KA6	0	—	—	—	—	—	1 390 €
		—	0	0	0	0	0	830 €
Avertissement de franchissement de ligne : incluant reconnaissance par caméra des panneaux de circulation et assistant de freinage d'urgence. Fonctionnalités : - Aide le conducteur à maintenir confortablement sa trajectoire (de 60 km/h à 250 km/h max.) - Possibilité d'assistance en permanence ou seulement avant de dépasser une ligne de délimitation - Avertissement du conducteur par vibrations du volant (réglables) - Comprend l'assistant de feux de route et la reconnaissance par caméra des panneaux de circulation Contient : - [QR9] Système de lecture des panneaux de signalisation par caméra - [6I5] Assistant de changement de voie incluant assistant d'urgence	PCB	0	0	0	0	0	0	460 €
Pack assistance city : comprend des fonctions d'assistance spécialement conçues pour la circulation urbaine. Le pack comprend : - Assistant de croisement - Assistant de changement de voie - Assistant de sortie du véhicule - Assistant de sortie de stationnement perpendiculaire - Pre sense 360° (avant / arrière / côtés)	PCM	0	0	0	0	0	0	630 €
Pack assistance route : comprend des fonctions d'assistance visant à augmenter la sécurité et le confort de conduite, en particulier sur les routes nationales et les longs trajets. Le pack comprend : - Assistant de conduite adaptatif incluant assistant de conduite en embouteillage et assistant de chaussée étroite - Avertissement de franchissement de ligne incluant assistant de freinage d'urgence - Assistant d'efficacité - Assistant de changement de direction - Assistant d'évitement d'urgence - Reconnaissance par caméra des panneaux de signalisation [QR9]	PCN	0	0	0	0	S	S	2 570 €
Reconnaissance par caméra des panneaux de circulation : affichage des limitations de vitesse, des interdictions de dépasser ainsi que les vitesses temporaires. Si un panneau se trouve en dehors du champ de vision de la caméra, il sera prélevé dans les données de navigation MMI	QR9	0	0	0	0	S	S	230 €

0 : Option S : Proposé en série — : Non proposé.

	Code	A8	A8 L	A8 Avus	A8 L Avus	A8 Avus Extended	A8 L Avus Extended	Prix TTC
Sécurité / confort								
Direction dynamique intégrale : allie les avantages de la direction dynamique et de la direction intégrale. Fonctionnalités : - À faible vitesse, plus grande agilité et une meilleure prise en main du véhicule. Le diamètre de braquage et la largeur de la trajectoire se voient réduits par un angle de braquage en sens inverse, de l'essieu arrière vers l'essieu avant. Gain de 1,1 m de rayon de braquage (11,4 m avec la direction intégrale) - À vitesse plus élevée, le fait que la direction soit orientée dans le même sens améliore la réactivité tout en contribuant à accroître la dynamique de conduite et la stabilité du véhicule	0N5	0	0	0	0	0	0	2 230 €
Pack confort chauffant avant incluant l'accoudoir central avant, accoudoirs de portières à l'avant et volant chauffants. Oblige : - [7HB] ou [7HC] ou [7HD] - [Z2M] Volant en cuir style 4 branches chauffant avec multifonction et palettes	2L1	0	0	0	0	0	0	190 €
Pack confort chauffant arrière incluant accoudoirs de portières et accoudoir central arrière chauffants. Oblige : - [4A4] sièges chauffants à l'arrière (sur Berline) - [9AU] climatisation 4 zones (sur Berline) - [7HB] ou [7HC] ou [7HD]	2L2	0	0	0	0	0	0	300 €
Pack confort chauffant avant et arrière incluant l'accoudoir central avant et arrière, accoudoirs de portières à l'avant et à l'arrière et volant chauffants. Oblige : - [4A4] sièges chauffants à l'arrière (sur Berline) - [9AU] climatisation 4 zones (sur Berline) - [7HB] ou [7HC] ou [7HD] - [Z2M] Volant en cuir style 4 branches chauffant avec multifonction et palettes	2L3	0	0	0	0	0	0	450 €
Pack sécurité : afin d'augmenter davantage encore la protection des passagers en cas de collision latérale ou de retournement, un airbag central se déploie entre les deux sièges avant. Oblige : - [PS8] sur la finition Base	6C4	0	0	0	0	0	0	500 €
Pack sécurité plus : comprend les fonctionnalités du Pack sécurité, y compris pour les passagers arrière. Oblige : - [PE1] ou [PE2] Sièges arrière individuels (4 places)	6C5	—	0	—	0	—	0	1 540 €
Prise de courant 230 volts : pour le fonctionnement direct d'appareils à tension alternative jusqu'à 150 watts pour ordinateurs portables, téléphones portables (ou consoles de jeux). Fonction uniquement lorsque le moteur tourne. Remplace la prise 12 volts et l'allume-cigare à l'arrière	9Z3	0	0	0	0	0	0	190 €
Fermeture assistée des portières : ferme automatiquement les portières mal fermées grâce à un servomoteur électrique. Inclut la sécurité enfant électrique des portières arrière. Une légère assistance se fait aussi sentir à l'ouverture des portières	GZ2	0	0	S	S	S	S	780 €
Confort / Interieur / sieges / applications								
Touches de commande façon verre en noir avec réponse haptique : baguette de touches de commande, touches de lumière, touche pour la fonction mémoire des sièges avant et arrière façon verre en noir	GS4	0	0	S	S	—	—	270 €
Touches de commande façon verre en noir avec réponse haptique y compris style aluminium étendu : baguette de touches de commande, touches de lumière, touche pour la fonction mémoire des sièges avant et arrière façon verre en noir. Touches de commande pour le système d'assistance au conducteur, frein de stationnement, Autohold, verrouillage centralisé à l'avant et l'arrière, déverrouillage du hayon et lèvre-vitre en aluminium	GS5	0	0	—	—	—	—	550 €
		—	—	0	0	S	S	280 €
Tapis de sol à surépaisseur à l'arrière	OTR	—	0	—	0	—	0	270 €
Tablettes rétractables à l'arrière (x 2) , surface gainée de cuir dans la couleur de la partie supérieure du tableau de bord	1U1	—	0	—	0	—	0	2 450 €

0 : Option S : Proposé en série — : Non proposé.

Confort / Interieur / sieges / applications (suite)

	Code	A8	A8 L	A8 Avus	A8 L Avus	A8 Avus Extended	A8 L Avus Extended	Prix TTC
Volant en cuir style 4 branches chauffant avec multifonction et palettes de changement de vitesses	2ZM	0	0	0	0	0	0	470 €
Volant en cuir style 4 branches avec multifonction et palettes de changement de vitesses	2ZQ	0	0	0	0	0	0	190 €
Pack éclairage contour/ambiance multicolore : modifications du contenu et couleurs assorties en plus du Pack éclairage ambiance (de série). 30 couleurs sont disponibles au choix pour un profil de couleur personnalisé	QQ2	0	S	S	S	S	S	670 €
Suppression du nom du modèle et de la motorisation à l'arrière	2Z0	0	0	0	0	0	0	Gratuit
Suppression de la motorisation à l'arrière	2Z7	0	0	0	0	0	0	Gratuit
Appuie-tête confort à l'arrière	3Q3	0	0	0	S	0	S	310 €
Climatisation automatique confort 4 zones	9AU	0	S	0	S	0	S	1 420 €
Sièges chauffants à l'avant et à l'arrière	4A4	0	S	0	S	0	S	520 €
Sièges arrière individuels (5 places) avec console centrale rabattable dans le siège central : se référer à la page thématique "Sièges arrière" page 20-21. Contient : - [3Q3] Appuie-tête confort à l'arrière - [3Y8] Rideaux pare-soleil électriques - [4A4] Sièges chauffants à l'arrière - [5KF] Banquette arrière avec deux sièges individuels et console centrale courte rabattable - [7P3] Appuis lombaires réglables sièges avant et arrière Oblige : - [N5D] Cuir Valcona ou [N1A] Cuir Unikat - [PS8] Sièges Confort à contours individuels - [9AU] Climatisation confort 4 zones (sur Berline)	PE6	0	—	—	—	—	—	4 260 €
	PE6	—	—	0	—	0	—	3 130 €
	PE6	—	0	—	S	—	S	2 600 €
Sièges arrière individuels (4 places) avec console centrale continue revêtue de cuir : se référer à la page thématique "Sièges arrière" page 20-21. Contient : - [QW5] Tablette tactile Audi à l'arrière - [0TR] Tapis de sol confort à l'arrière - [3D6] Console centrale longue - [3NL] 2 sièges individuels réglables - [3Q3] Appuie-tête confort à l'arrière - [4A4] Sièges chauffants à l'arrière - [4D2] Sièges avant et arrière ventilés et massants - [7P3] Appuis lombaires réglables sièges avant et arrière Oblige : - [9Z3] Prise 230 volts - [7HB] ou [7HC] ou [7HD] - [N5D] Cuir Valcona ou [N1A] Cuir Unikat - [PS8] Sièges Confort à contours individuels	PE1	—	0	—	—	—	—	7 790 €
	PE1	—	—	—	0	—	0	5 190 €

0 : Option S : Proposé en série — : Non proposé.

Confort / Interieur / sieges / applications (suite)

Code	A8	A8 L	A8 Avus	A8 L Avus	A8 Avus Extended	A8 L Avus Extended	Prix TTC	
<p>Sièges arrière individuels (4 places) avec siège de repos et console centrale continue revêtue de cuir : se référer à la page thématique "Sièges arrière" pages 20-21. Contient :</p> <ul style="list-style-type: none"> - [QW5] Tablette tactile Audi à l'arrière - [Q2X] Siège passager Confort à l'avant avec fonction massage pour le passager arrière droit - [0TR] Tapis de sol Confort à l'arrière - [3D6] Console centrale longue - [3NL] 2 sièges individuels réglables - [3PR] réglages électriques des deux sièges 22 positions - [3Q3] Appui-tête Confort à l'arrière - [4A4] Sièges chauffants à l'arrière - [4D2] Sièges avant et arrière ventilés et massants - [7P3] Appuis lombaires réglables sièges avant et arrière <p>Oblige :</p> <ul style="list-style-type: none"> - [9Z3] Prise 230 volts - [7HB] ou [7HC] ou [7HD] - [N5D] Cuir Valcona ou [N1A] Cuir Unikat - [9WF] Rear Seat Entertainment 	PE2	-	0	-	-	-	11 150 €	
		-	-	0	-	0	7 860 €	
<p>Sièges Confort à contours individuels : 22 positions avec appuis lombaires pneumatiques, réglage pneumatique des bourrelets latéraux de l'assise et du dossier ; réglage électrique de la hauteur d'assise, de la longueur, de l'inclinaison de l'assise et du dossier. Oblige : [N5D] Cuir Valcona ou [N1A] Cuir Unikat</p>	PS8	0	0	S	S	S	1 780 €	
<p>Sièges avant et arrière ventilés : ventilation de la partie centrale et des repose-cuisses des sièges avant selon trois modes. En raison des propriétés de ventilation, le cuir est perforé sur les sièges avant et arrière. Oblige :</p> <ul style="list-style-type: none"> - [N5D] Cuir Valcona ou [N1A] Cuir Unikat - [PS8] Sièges Confort à contours individuels (seulement sur base) - [PE6] Sièges arrière individuels - [9AU] Climatisation automatique 4 zones (uniquement sur Berline) - [QW5] Tablette tactile Audi arrière 	4D1	0	0	0	0	-	1 780 €	
<p>Sièges avant ventilés : ventilation de la partie centrale et des repose-cuisses des sièges avant selon trois modes. En raison des propriétés de ventilation, le cuir est perforé sur les sièges avant et arrière. Oblige :</p> <ul style="list-style-type: none"> - [PS8] Sièges Confort à contours individuels (seulement sur base) - [N5D] Cuir Valcona ou [N1A] Cuir Unikat 	4D3	0	0	0	0	-	910 €	
<p>Sièges avant ventilés et massants : ventilation de la partie centrale et des repose-cuisses des sièges avant selon trois modes. Massage musculaire du conducteur et du passager avant à l'aide de seize coussins pneumatiques et trois niveaux d'intensité, réglable selon sept modes de massage via l'affichage sur le MMI. En raison des propriétés de ventilation, le cuir est perforé sur les sièges avant. Oblige :</p> <ul style="list-style-type: none"> - [PS8] Sièges Confort à contours individuels (seulement sur base) - [N5D] Cuir Valcona ou [N1A] Cuir Unikat 	4D5	0	0	0	0	S	S	1 830 €
<p>Sièges avant et arrière ventilés et massants : fonctions identiques à celles de l'avant [4D5] pour les sièges extérieurs arrière à l'aide de dix-huit coussins pneumatiques et trois niveaux d'intensité, réglable selon sept modes de massage via l'affichage sur le MMI. Les réglages se font depuis l'accoudoir central arrière et la tablette tactile [QW5]. Oblige :</p> <ul style="list-style-type: none"> - [N5D] Cuir Valcona ou [N1A] Cuir Unikat - [PS8] Sièges Confort à contours individuels (seulement sur base) - [PE6] Sièges arrière individuels - [9AU] Climatisation automatique 4 zones (uniquement sur Berline) - [QW5] Tablette tactile Audi arrière 	4D2	0	0	0	0	-	-	3 840 €
		-	-	-	-	0	0	2 010 €

24

Confort / Interieur / sieges / applications (suite)

	Code	A8	A8 L	A8 Avus	A8 L Avus	A8 Avus Extended	A8 L Avus Extended	Prix TTC
Applications décoratives inférieures en aluminium brossé Mat Foncé	GT1	0	0	0	0	0	0	220 €
Applications décoratives supérieures en peuplier Brun Argenté	5MB	0	0	0	0	0	0	530 €
Applications décoratives supérieures en ronce de noyer Naturel	5MG	0	0	0	0	0	0	530 €
Applications décoratives supérieures en tilleul apparence Gris-brun Naturel	5MI	0	0	0	0	0	0	530 €
Applications décoratives supérieures en piano Laqué Noir	5TL	0	0	0	0	0	0	860 €
Applications décoratives supérieures en bois d'eucalyptus Gris-brun Naturel	7TE	0	0	0	0	0	0	530 €
Pack cuir : console centrale incluant protège-genoux, accoudoirs des portières et partie centrale du volant en cuir Nappa fin avec surpiqûres. Conserve le coloris intérieur de l'habitacle	7HB	0	0	S	—	—	—	1 130 €
Pack cuir étendu : Pack cuir + partie supérieure du tableau de bord + rebord des portières en cuir Nappa fin avec surpiqûres. Conserve le coloris intérieur de l'habitacle. Oblige : - [3Y8] Pare-soleil vitres et lunette arrière (sur Berline)	7HC	0	0	—	—	—	—	2 750 €
		—	—	0	S	S	S	1 620 €
Pack cuir intégral : Pack cuir étendu + partie inférieure des contre-portes incluant vide-poches de portières + partie inférieure du tableau de bord incluant boîte à gants + panneau de siège et coque des appuie-tête avant et arrière en cuir Nappa fin avec surpiqûres. Conserve le coloris intérieur de l'habitacle. Oblige : - [3Y8] Pare-soleil vitres et lunette arrière (sur Berline) - [PS8] Sièges Confort à contours individuels ou Avus ou Avus Extended - [N5D] Cuir Valcona ou [N1A] cuir Unikat	7HD	0	0	—	—	—	—	5 680 €
		—	—	0	—	—	—	4 550 €
		—	—	—	0	0	0	4 060 €
Sellerie cuir Unikat Oblige : - [PS8] Sièges Confort à contours individuels (sur A8 Base) - [7HD] Pack cuir intégral - [3Q3] Appuie-tête arrière Confort - [3Y8] Pare-soleil vitres et lunette arrière (sur Berline)	N1A	0	0	—	—	—	—	3 090 €
		—	—	0	0	0	0	2 400 €
Sellerie cuir Valcona Oblige : - [PS8] Sièges Confort à contours individuels seulement sur A8 Base	N5D	0	0	S	S	S	S	690 €
Pack qualité de l'air : inclut un ioniseur d'air, un diffuseur d'arômes ainsi que la visualisation de la qualité de l'air de l'habitacle directement sur l'écran du MMI ou sur la tablette arrière. Le pack contribue à augmenter le bien-être et l'attention du conducteur. - L'ioniseur réduit les particules et germes nocifs présents dans l'air et améliore la qualité de l'air dans l'habitacle. - Le diffuseur d'arômes assure une sensation de fraîcheur à l'intérieur du véhicule, grâce à un choix de deux fragrances de haute qualité et quatre niveaux d'intensité selon les préférences. Le pack qualité de l'air ne change pas de façon permanente l'odeur intérieure. Aucune molécule ne se dépose sur les cuirs ou les vêtements. Oblige : - [9AU] Climatisation automatique 4 zones (sur Berline)	2V9	0	0	0	0	0	0	630 €
Rideaux pare-soleil électriques pour la lunette arrière. Pour Berline uniquement	3Y2	0	—	0	—	0	—	550 €
Rideaux pare-soleil électriques pour la lunette et les vitres arrière. De série sur Limousine	3Y8	0	S	S	S	S	S	1 130 €

Confort / Interieur / sieges / applications (suite)

	Code	A8	A8 L	A8 Avus	A8 L Avus	A8 Avus Extended	A8 L Avus Extended	Prix TTC
Pack Alcantara : ciel de pavillon, partie supérieure des montants, plage arrière et pare-soleil en Alcantara. Couleur déterminée en fonction du coloris intérieur	PL7	0	0	0	0	S	S	1 770 €
Pack Alcantara noir : ciel de pavillon, partie supérieure des montants, plage arrière et pare-soleil en Alcantara noir. Contient aussi les pare-soleil côtés conducteur et passager éclairés et extensibles	PL4	0	0	0	0	—	—	1 770 €
		—	—	—	—	0	0	Gratuit
Ciel de pavillon noir en tissu	6NQ	0	0	0	0	—	—	400 €
Spots de lecture Matrix LED : intégrés dans le ciel de pavillon. Fonctionnement des spots de lecture Matrix LED : - Le contrôle se fait via la tablette tactile arrière - Réglages : position des faisceaux lumineux et de la taille (3 faisceaux, S/M/L) ainsi que l'intensité lumineuse - La bande lumineuse autour du module intégrant les spots peut varier avec le Pack éclairage [QQ2] Oblige : - [QW5] Tablette tactile Audi à l'arrière	8S3	0	0	0	0	0	0	290 €
Chauffage/ventilation stationnaire : le chauffage stationnaire réchauffe l'habitacle et dégivre les vitres sans avoir à démarrer le moteur. La ventilation stationnaire apporte de l'air frais et abaisse la température intérieure	9M9	0	0	0	0	0	0	1 750 €
Confort / Extérieur								
Toit ouvrant panoramique : uniquement sur la version Berline	3FB	0	—	S	—	S	—	1 840 €
Pare-brise confort climatique/acoustique	4GL	0	0	0	0	0	0	270 €
Pare-brise confort climatique/acoustique, chauffant	4GR	0	0	0	0	0	0	790 €
Pack vitrage climatique/acoustique : - Pare-brise et vitres latérales en verre isolant acoustique - Pare-brise avec fenêtre pour les badges "Télépéage" (uniquement) Contient [4GL] et [4KV]	PDG	0	0	0	0	0	0	1 370 €
Double vitrage acoustique : vitres latérales (avant et arrière) et lunette arrière double-vitrées acoustiquement. Remarque : permet l'utilisation d'appareils à simple interface Bluetooth®/badge Télépéage	VW8	0	0	0	0	0	0	790 €
Vitres arrière surteintées (Privacy Glass) : lunette arrière, vitres de portières arrière et vitres latérales arrière surteintées	QL5	0	0	0	0	0	0	560 €
Infotainment								
Lecteur et changeur de DVD : lecteur DVD dans la boîte à gants, et changeur situé entre les sièges arrière, jusqu'à 6 DVD ou CD	6G2	0	0	0	0	0	0	770 €
Lecteur de DVD : situé dans la boîte à gants (compatible MP3, WMA, AAC, MPEG-4)	7D5	0	0	0	0	0	0	140 €
Bang & Olufsen Premium Sound System avec son 3D : Restitution sonore grâce à 17 haut-parleurs incluant des haut-parleurs au son 3D, un haut-parleur central et un subwoofer, ainsi qu'un amplificateur à 16 canaux d'une puissance totale de 730 watts	9VS	0	0	S	S	S	S	1 370 €
Bang & Olufsen Advanced Sound System avec son 3D avant et arrière : Restitution sonore grâce à 23 haut-parleurs incluant des haut-parleurs au son 3D à l'avant et à l'arrière, un haut-parleur central et un subwoofer, ainsi qu'un amplificateur BeoCore à 23 canaux d'une puissance totale de 1 920 watts. Compensation dynamique des bruits ambiants et acoustique enveloppante à l'avant comme à l'arrière grâce à des haut-parleurs à large bande supplémentaires situés dans les montants avant et dans le ciel de pavillon	8RF	0	0	0	0	0	0	6 060 €
Rear seat entertainment : deux Audi tablets amovibles incluant deux supports de fixation sur les sièges, pouvant être retirées pour un usage externe. Oblige : - [NSD] Sellerie en cuir Valcona - [PS8] Sièges Confort à contours individuels	9WF	0	0	0	0	0	0	3 540 €

Infotainment (suite)

	Code	A8	A8 L	A8 Avus	A8 L Avus	A8 Avus Extended	A8 L Avus Extended	Prix TTC	
Affichage tête haute	KS1	0	0	S	S	S	S	1 590 €	
Réception TV numérique sans système CI+ Pay-TV	QV1	0	0	0	0	0	0	1 460 €	
Réception TV numérique sans système CI+ Pay-TV et réception radio numérique	QU1	0	0	0	0	0	0	2 010 €	
Réception TV numérique avec système CI+ Pay-TV	Q0A	0	0	0	0	0	0	1 710 €	
Réception TV numérique avec système CI+ Pay-TV et réception radio numérique	Q0B	0	0	0	0	0	0	2 260 €	
Téléphone à l'arrière incluant Audi Phone Box sans chargeur sans fil : en configuration trois sièges, le système permet d'utiliser la tablette tactile comme téléphone et de charger son téléphone via deux ports USB situés dans la console centrale rabattable. Inclus Audi Smartphone Interface à l'arrière	QF8	0	0	0	0	0	0	830 €	
Téléphone à l'arrière incluant Audi Phone Box avec chargeur sans fil : en configuration sièges arrière individuels, le système permet d'utiliser la tablette tactile comme téléphone et de charger son téléphone via induction ou via deux ports USB inclus dans la console centrale. Inclus Audi Smartphone Interface à l'arrière. Uniquement disponible sur Limousine	QF7	—	0	—	0	—	0	890 €	
Réception radio numérique (DAB) intégrée au MMI : réception de stations numériques en plus de l'offre analogique (FM, MO, LO) pour une meilleure qualité sonore. Réception selon disponibilité d'un réseau numérique local	QV3	0	0	0	0	0	0	550 €	
Rear Seat Remote : unité de commande multifonctionnelle à l'arrière, tactile à technologie OLED de 5,7 pouces, et sert aussi de combiné pour la téléphonie à l'arrière. L'unité de commande est intégrée dans l'accoudoir central de la banquette arrière (en version 4 ou 5 places). Permet la gestion des fonctionnalités suivantes (si commandé) : - climatisation et chauffage, - réglage des sièges incluant aussi la fonction massage, - gestion des pare-soleil, - ambiance lumineuse et spots de lecture Matrix LED, - multimédia du véhicule	QW5	0	0	0	0	0	0	560 €	
Audi Music Interface à l'arrière : 2 interfaces USB avec fonction de charge et de données	UF8		0	0	0	0	0	170 €	
Télécommande programmable à fréquence radio : via l'écran tactile du MMI. À l'approche du lieu enregistré et sous pression du pavé tactile, le système permet l'ouverture de portes de garage et de portails, de commander les systèmes de sécurité et les installations d'éclairage de votre domicile. Configuration jusqu'à 8 systèmes différents. (Vérifier la compatibilité de votre installation avec le système HomeLink auprès de votre Partenaire Audi ou sur le site www.eurohomelink.com)	VC2	0	0	0	0	0	0	300 €	
Jantes									
Jantes en aluminium coulé 19" style 15 branches	(pour TDI)	CW4	0	0	S	S	S	S	3 200 €
	(pour TFSI)		0	0	S	S	S	S	1 940 €
Jantes en aluminium coulé Audi Sport 19" style 5 branches polygone, finition titane mat, polies brillantes (pour V6)	(pour TDI)	45V	0	0	—	—	—	—	4 120 €
	(pour TFSI)		0	0	—	—	—	—	2 860 €
	(pour finitions)		—	—	0	0	0	0	910 €
Jantes en aluminium coulé Audi Sport 20" style 5 bras en turbine, finition magnésium, tournées brillantes (pour V6)	(pour TDI)	U22	0	0	—	—	—	—	5 490 €
	(pour TFSI)		0	0	—	—	—	—	4 230 €
	(pour finitions)		—	—	0	0	0	0	2 290 €

0 : Option S : Proposé en série — : Non proposé.

27

Jantes (suite)

	Code	A8	A8 L	A8 Avus	A8 L Avus	A8 Avus Extended	A8 L Avus Extended	Prix TTC
Jantes en aluminium coulé 19" style 5 bras, gris contrasté, partiellement polies (pour V6)	(pour TDI)	0	0	—	—	—	—	3 430 €
	(pour TFSI)	0	0	—	—	—	—	2 170 €
	(pour finitions)	—	—	0	0	0	0	230 €
Jantes en aluminium forgé 20" style 10 branches parallèles, gris contrasté, partiellement polies (pour V6)	(pour TDI)	0	0	—	—	—	—	6 410 €
	(pour TFSI)	0	0	—	—	—	—	5 150 €
	(pour finitions)	—	—	0	0	0	0	3 210 €
Jantes en aluminium forgé 20" style 10 branches en Y (pour V6)	(pour TDI)	0	0	—	—	—	—	4 570 €
	(pour TFSI)	0	0	—	—	—	—	3 310 €
	(pour finitions)	—	—	0	0	0	0	1 370 €
Jantes en aluminium coulé 20" style 20 branches structurées, gris contrasté, partiellement polies (pour V6)	(pour TDI)	0	0	—	—	—	—	4 800 €
	(pour TFSI)	0	0	—	—	—	—	3 540 €
	(pour finitions)	—	—	0	0	0	0	1 600 €
Exterieur / visibilité								
Crochet d'attelage électrique : la préparation pour le crochet d'attelage est de série	1D3	0	0	0	0	0	0	1 270 €
Pack extérieur Chrome : baguettes chrome additionnelles sur les pare-chocs avant et arrière - Grille avant et entrées d'air sur les côtés en noir titane laqué - Échappement entourage chrome - Inserts chromés sur les poignées	2K9	0	0	0	0	0	0	670 €
Coffre assisté électriquement pour l'ouverture et la fermeture	4E7	0	0	S	S	S	S	670 €
Projecteurs HD Matrix LED : Comprend : - Feux avant Audi HD Matrix LED avec clignotants dynamiques - Feux arrière à LED avec clignotants dynamiques - Lave-phares	PX6	0	0	S	S	S	S	2 180 €
Projecteurs HD Matrix LED avec éclairage laser Audi et feux arrière OLED : Comprend : - Feux avant Audi HD Matrix LED avec clignotants dynamiques - Éclairage laser Audi - Feux arrière OLED avec scénarios de lumière dynamiques et clignotants dynamiques - Lave-phares	PXC	0	0	—	—	—	—	5 730 €
		—	—	0	0	0	0	3 540 €
Feux arrière OLED	8SC	0	0	0	0	0	0	2 170 €
Lave-phares avant	8X1	0	0	S	S	S	S	350 €
Essuie-glace adaptatifs avec buses de lavage intégrées, dégivrants	9PF	0	0	0	0	0	0	520 €
Pack coffre avec prise de courant 12 V, porte-parapluie et protection du seuil de chargement en acier inoxydable	6M1	0	0	S	S	S	S	180 €

0 : Option S : Proposé en série — : Non proposé.

A8 Berline essence

		55 TFSI (340 ch)
Moteur		
Puissance maxi en ch (kW) à tr/mn		310 (250) / 5 000 - 6 400
Nombre de cylindres / soupapes		6 / 24
Cylindrée (cm ³)		2 995
Couple maxi (Nm) à tr/mn		500 / 1 370 - 4 500
Transmission		
Transmission		quattro
Boîte de vitesses		tiptronic 8
Poids / Volumes		
Poids à vide (kg) / Total maxi autorisé en charge (kg)		1 995 / 2 680
Remorque freinée sur rampe 8 % / 12 % / non freinée (kg)		2 300 / 2 300 / 750
Volume du coffre (l)		505
Réservoir de carburant (l)		82
Performances - Consommation		
Vitesse maximale (km/h) sur circuit		250
Accélération de 0 à 100 km/h (s)		5,6
Carburant		Super sans plomb 95
Consommation cycles urbain / routier / mixte (l/100 km)	Jantes 18"	10,1 / 6 / 7,5
	Jantes 19"	10,2 / 6,3 / 7,7
	Jantes 20"	10,3 / 6,4 / 7,8
Émissions massiques de CO ₂ en cycle mixte (g/km)	Jantes 18"	171
	Jantes 19"	176
	Jantes 20"	178
Norme antipollution		EU6
Start/Stop / Récupération d'énergie		Oui / Oui

A8 Berline diesel

		50 TDI (286 ch)
Moteur		
Puissance maxi en ch (kW) à tr/mn		286 (210) / 3 750 - 4 000
Nombre de cylindres / soupapes		6 / 24
Cylindrée (cm ³)		2 967
Couple maxi (Nm) à tr/mn		600 / 1 250 - 3 250
Transmission		
Transmission		quattro
Boîte de vitesses		tiptronic 8
Poids / Volumes		
Poids à vide (kg) / Total maxi autorisé en charge (kg)		2 050 / 2 690
Remorque freinée sur rampe 8 % / 12 % / non freinée (kg)		2 300 / 2 300 / 750
Volume du coffre (l)		505
Réservoir de carburant (l)		82
Performances - Consommation		
Vitesse maximale (km/h) sur circuit		250
Accélération de 0 à 100 km/h (s)		5,9
Carburant		Diesel
Consommation cycles urbain / routier / mixte (l/100 km)	Jantes 17"	6,3 / 5,1 / 5,6
	Jantes 18"	6,3 / 5,1 / 5,6
	Jantes 19"	6,4 / 5,4 / 5,8
	Jantes 20"	6,5 / 5,4 / 5,8
Émissions massiques de CO ₂ en cycle mixte (g/km)	Jantes 17"	145
	Jantes 18"	145
	Jantes 19"	150
	Jantes 20"	152
Norme antipollution		EU6
Start/Stop / Récupération d'énergie		Oui / Oui

A8 Berline

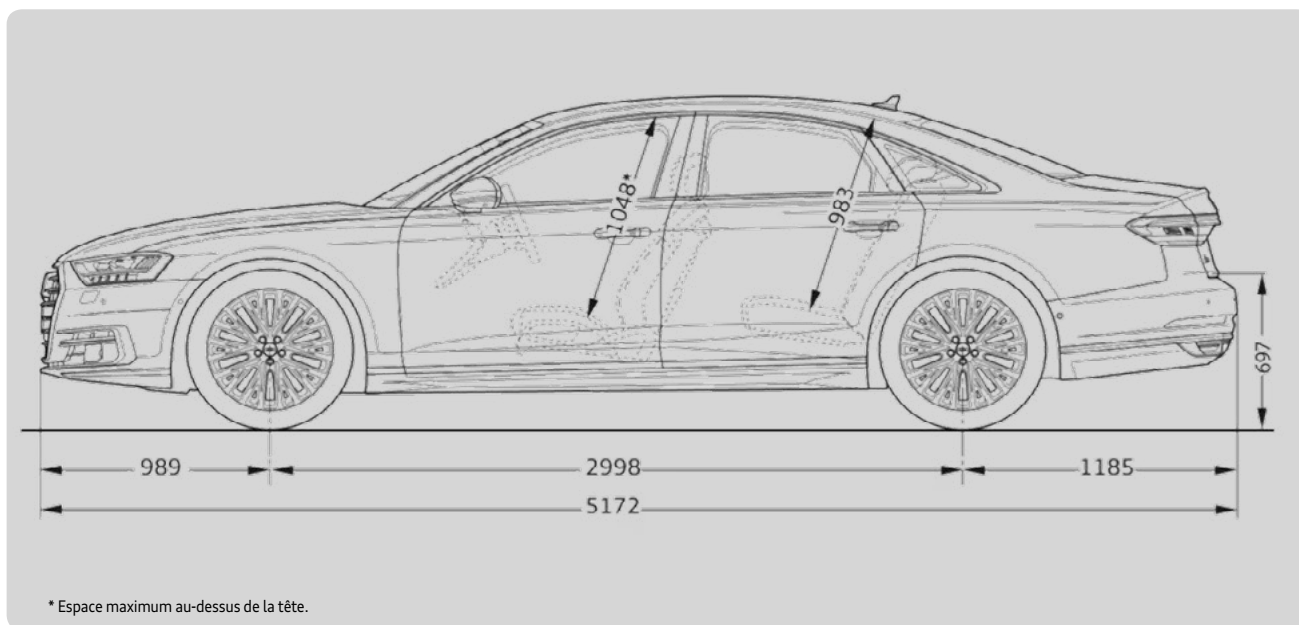
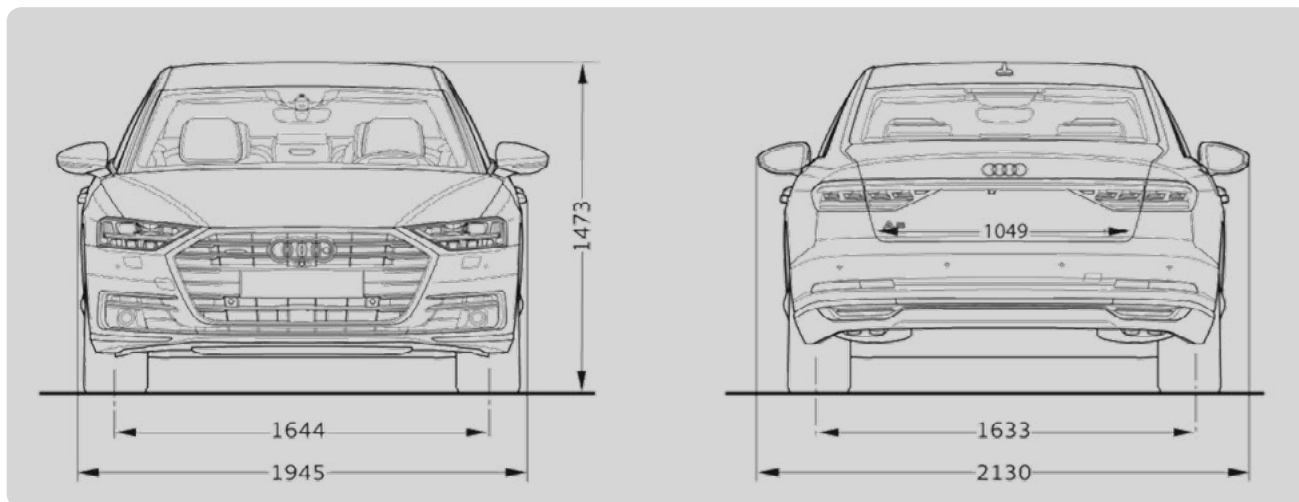

Toutes les cotes sont indiquées en millimètres.

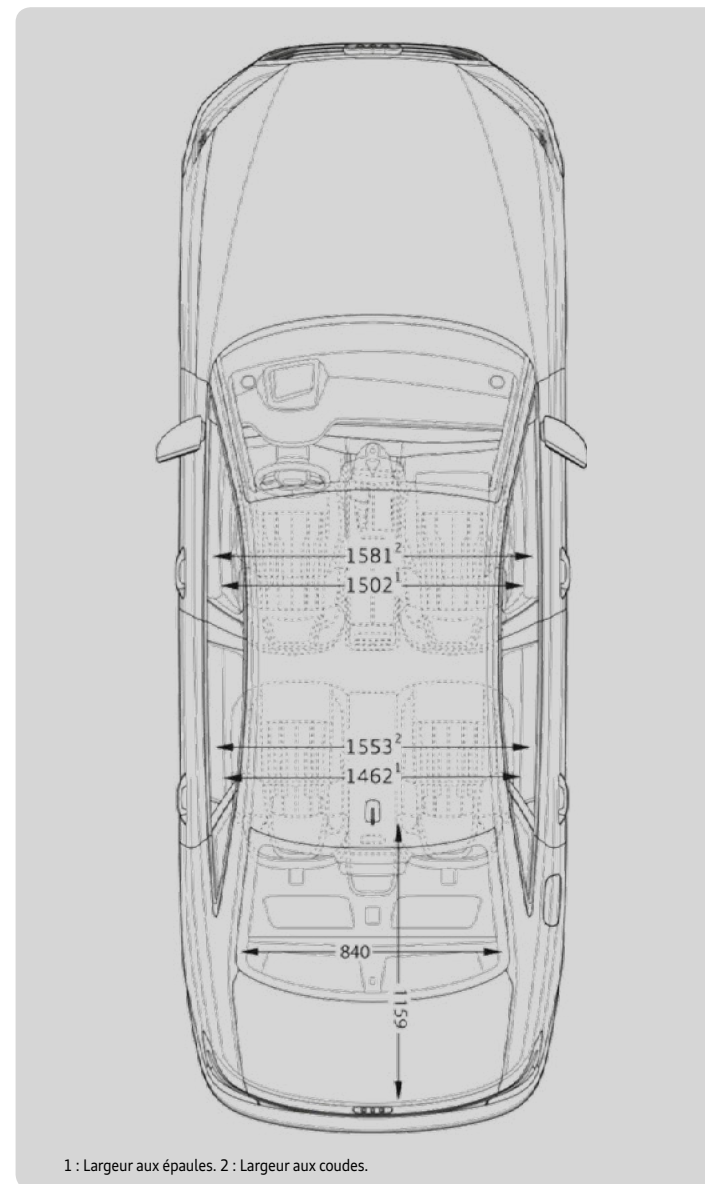

A8 Limousine essence

		55 TFSI (340 ch)
Moteur		
Puissance maxi en ch (kW) à tr/mn		310 (250) / 5 000 - 6 400
Nombre de cylindres / soupapes		6 / 24
Cylindrée (cm³)		2 995
Couple maxi (Nm) à tr/mn		500 / 1 370 - 4 500
Transmission		
Transmission		quattro
Boîte de vitesses		tiptronic 8
Poids - Volumes		
Poids à vide (kg) / Total maxi autorisé en charge (kg)		2 020 / 2 745
Remorque freinée sur rampe 8 % / 12 % / non freinée (kg)		2 300 / 2 300 / 750
Volume du coffre (l)		505
Volume du réservoir de carburant (l)		82
Performances - Consommation		
Vitesse maximale (km/h) sur circuit		250
Accélération de 0 à 100 km/h (s)		5,7
Carburant		Super sans plomb 95
Consommation cycles urbain / routier / mixte (l/100 km)	Jantes 18"	10,1 / 6 / 7,5
	Jantes 19"	10,2 / 6,3 / 7,7
	Jantes 20"	10,3 / 6,4 / 7,8
Émissions massiques de CO ₂ en cycle mixte (g/km)	Jantes 18"	171
	Jantes 19"	176
	Jantes 20"	178
Norme antipollution		EU6
Start/Stop / Récupération d'énergie		Oui / Oui

A8 Limousine diesel

		50 TDI (286 ch)
Moteur		
Puissance maxi en ch (kW) à tr/mn		286 (210) / 3 750 - 4 000
Nombre de cylindres / soupapes		6 / 24
Cylindrée (cm³)		2 967
Couple maxi (Nm) à tr/mn		600 / 1 250 - 3 250
Transmission		
Transmission		quattro
Boîte de vitesses		tiptronic 8
Poids / Volumes		
Poids à vide (kg) / Total maxi autorisé en charge (kg)		2 075 / 2 700
Remorque freinée sur rampe 8 % / 12 % / non freinée (kg)		2 300 / 2 300 / 750
Volume du coffre (l)		505
Réservoir de carburant (l)		82
Performances - Consommation		
Vitesse maximale (km/h) sur circuit		250
Accélération de 0 à 100 km/h (s)		5,9
Carburant		Diesel
Consommation cycles urbain / routier / mixte (l/100 km)	Jantes 17"	6,3 / 5,2 / 5,6
	Jantes 17"	6,3 / 5,2 / 5,6
	Jantes 17"	6,4 / 5,4 / 5,8
	Jantes 17"	6,5 / 5,4 / 5,8
Émissions massiques de CO ₂ en cycle mixte (g/km)	Jantes 17"	146
	Jantes 17"	146
	Jantes 17"	150
	Jantes 17"	152
Norme antipollution		EU6
Start/Stop / Récupération d'énergie		Oui / Oui

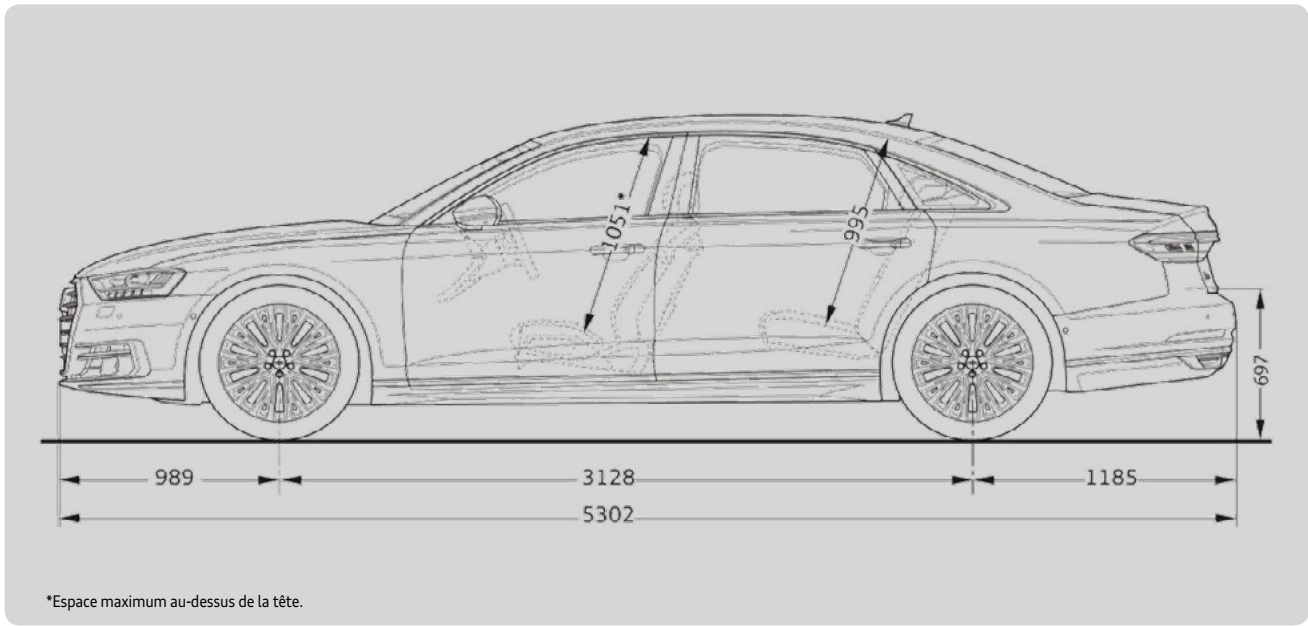
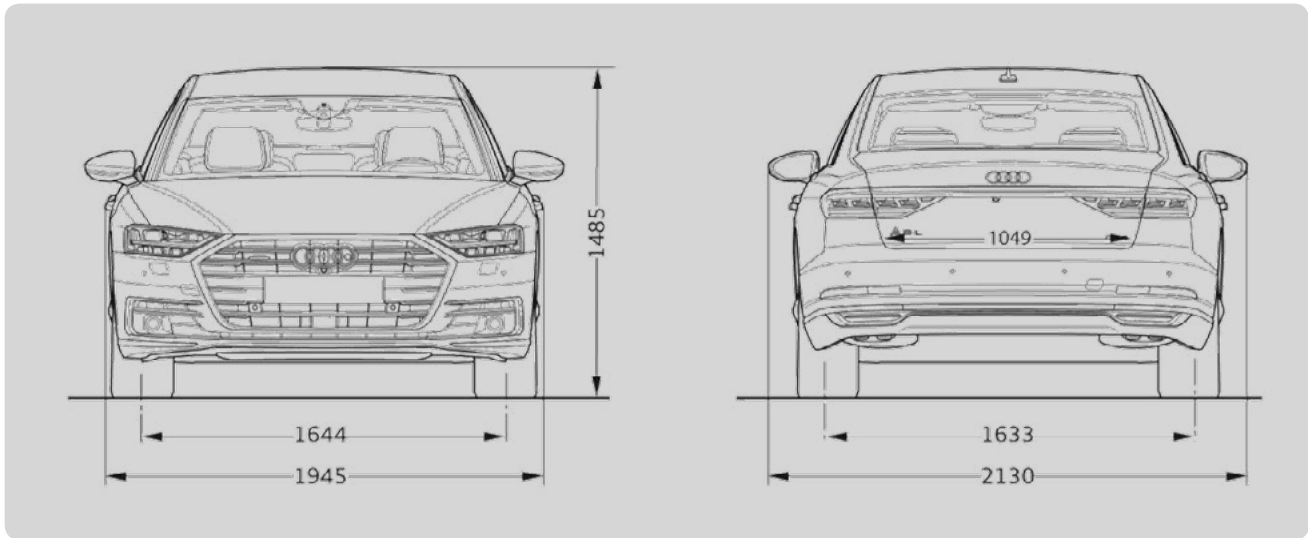

*Espace maximum au-dessus de la tête.

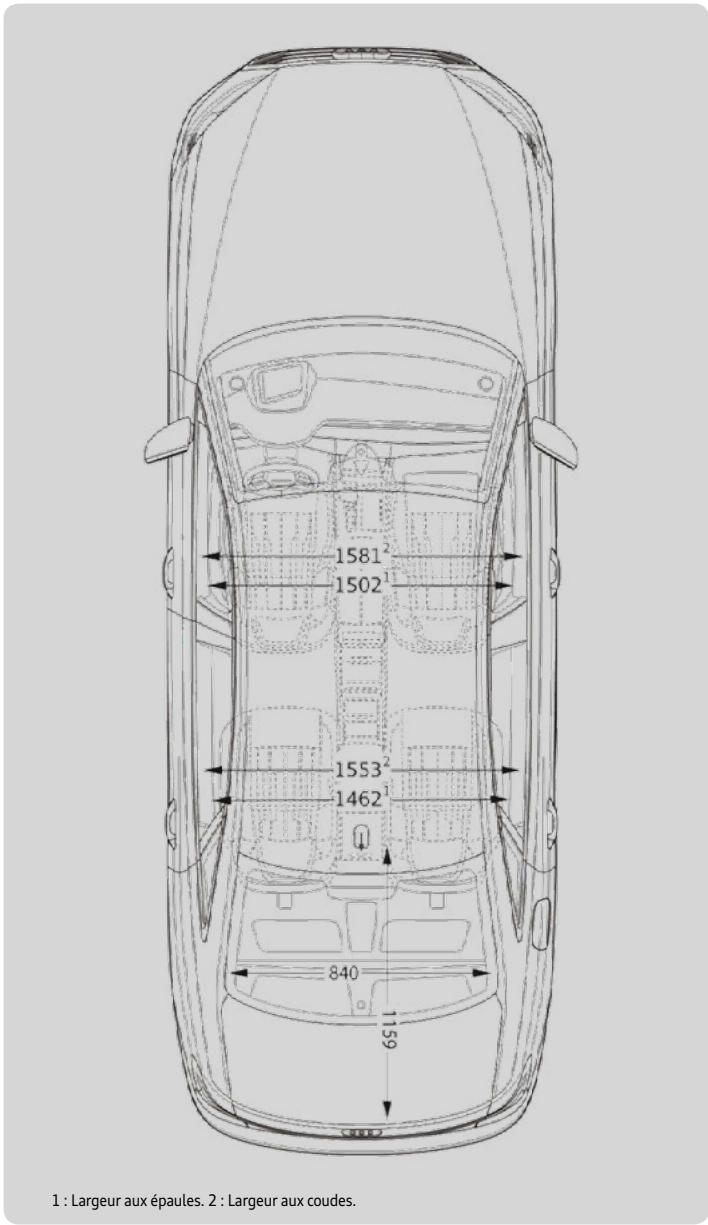

1 : Largeur aux épaules. 2 : Largeur aux coudes.

AUDI FRANCE
BP 62
02601 Villers-Cotterêts Cedex
Réalisation ALTAVIA-PARIS

Le modèle, les versions et les équipements présentés dans ce catalogue ainsi que certains services ne sont pas disponibles dans tous les pays. Les automobiles qui figurent sur les photos comportent des équipements en option avec le supplément de prix. Les informations concernant : **possibilités de livraison, aspect, performances, dimensions, poids, consommation et frais d'entretien des véhicules correspondent aux données en notre possession à la date de mise en ligne. Les informations contenues dans le présent document sont modifiables à tout moment et sans préavis. Pour plus d'information veuillez vous rapprocher de votre Distributeur Audi.**

Les matériaux et composants de ce véhicule ont été conçus pour minimiser leur impact sur l'environnement, dans le respect de la réglementation relative aux véhicules hors d'usage. Ont ainsi été privilégiés des composants et matériaux recyclés et/ou ré-employables et/ou valorisables, visant à faciliter le démontage et la dépollution des véhicules hors d'usage ainsi qu'à préserver l'environnement. Tout véhicule en fin de vie peut être cédé gratuitement par son dernier propriétaire aux démolisseurs et broyeurs agréés par les services compétents. Pour plus de renseignements sur la cession des véhicules hors d'usage et/ou les dispositifs mis en place pour prévenir les atteintes environnementales, n'hésitez pas à contacter votre distributeur Audi, ou Audi France, 11, avenue de Boursonne - BP 62 - 02601 Villers-Cotterêts Cedex.

www.audi.fr

Audi recommande

